

pH expert

pH perfect

pH clever

Notice d'installation et d'utilisation - Français
Régulation pH
Instructions originales

FR

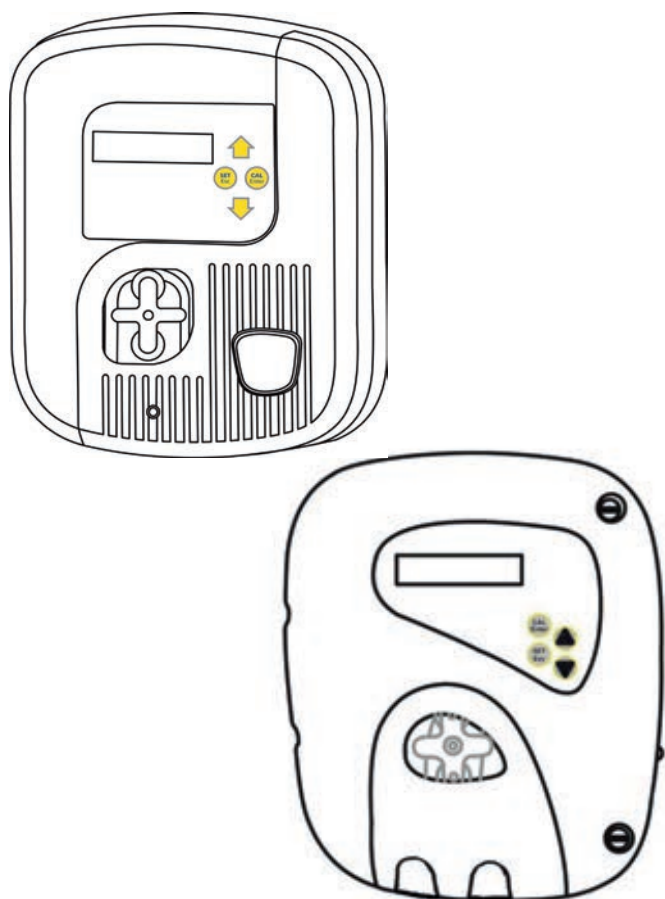

More documents on:
www.zodiac-poolcare.com

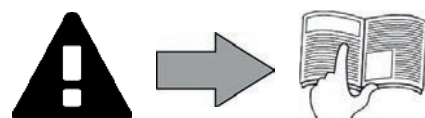



AVERTISSEMENTS

FR

AVERTISSEMENTS GÉNÉRAUX

- Le non-respect des avertissements pourrait causer des dommages à l'équipement de la piscine ou entraîner de graves blessures, voire la mort.
- L'appareil est destiné à un usage spécifique pour les piscines et spas ; il ne doit être utilisé pour aucun autre usage que celui pour lequel il a été conçu.
- Il est important que l'appareil soit manipulé par des personnes compétentes et aptes (physiquement et mentalement), ayant reçu au préalable des instructions d'utilisation. Toute personne ne respectant pas ces critères ne doit pas approcher de l'appareil, sous peine de s'exposer à des éléments dangereux.
- Tenir l'appareil hors de portée des enfants.
- L'installation de l'appareil doit être réalisée conformément aux instructions du fabricant et dans le respect des normes locales en vigueur. L'installateur est responsable de l'installation de l'appareil et du respect des réglementations nationales en matière d'installation. En aucun cas le fabricant ne pourra être tenu pour responsable en cas de non-respect des normes d'installation locales en vigueur.
- Pour toute autre action que l'entretien simple par l'utilisateur décrit dans cette notice, le produit doit être entretenu par un professionnel qualifié.
- Toute mauvaise installation et/ou utilisation peut entraîner des dégâts matériels, ou corporels sérieux (pouvant entraîner un décès),
- Tout matériel, même franco de port et d'emballage, voyage aux risques et périls du destinataire. Celui-ci doit faire des réserves écrites sur le bordereau de livraison du transporteur s'il constate des dommages provoqués au cours du transport (confirmation sous 48 heures par lettre recommandée au transporteur). Dans le cas d'un appareil contenant du fluide frigorigène, s'il a été renversé, émettre des réserves par écrit auprès du transporteur.
- En cas de dysfonctionnement de l'appareil : ne pas tenter de réparer l'appareil par vous-même et contacter un technicien qualifié.
- Se référer aux conditions de garantie pour le détail des valeurs de l'équilibre de l'eau admises pour le fonctionnement de l'appareil.
- Toute désactivation, élimination ou contournement de l'un des éléments de sécurité intégrés à l'appareil annule automatiquement la garantie, tout comme l'utilisation de pièces de remplacement provenant d'un fabricant tiers non autorisé.
- Ne pas vaporiser d'insecticide ou autre produit chimique (inflammable ou non-inflammable) vers l'appareil, il pourrait détériorer la carrosserie et provoquer un incendie.
- Les appareils Zodiac® de type pompes à chaleur, pompes de filtration, filtres sont compatibles avec la plupart des systèmes de traitement d'eau pour piscines.
- Ne pas toucher au ventilateur ni aux pièces mobiles et ne pas avoir de tige ni vos doigts à proximité des pièces mobiles pendant le fonctionnement de l'appareil. Les pièces mobiles peuvent entraîner des blessures graves, voire mortelles.

AVERTISSEMENTS LIÉS A DES APPAREILS ÉLECTRIQUES

- L'alimentation électrique de l'appareil doit être protégée par un dispositif de protection à courant différentiel résiduel de 30 mA dédié, en conformité avec les normes en vigueur du pays d'installation.
- Ne pas utiliser de rallonge pour brancher l'appareil ; le brancher directement dans une prise murale adaptée.
- Avant toute opération, vérifier que :
 - La tension indiquée sur la plaque signalétique de l'appareil correspond bien à celle du réseau,
 - Le réseau d'alimentation convient à l'utilisation de l'appareil, et qu'il dispose d'une prise à la Terre,
 - La fiche d'alimentation (le cas échéant) s'adapte à la prise de courant.
- En cas de fonctionnement anormal, ou de dégagement d'odeur de l'appareil, arrêtez-le immédiatement, débranchez son alimentation et contactez un professionnel.
- Avant d'opérer tout entretien ou maintenance sur l'appareil, vérifier qu'il est mis hors tension et déconnecté de l'alimentation électrique.
- Ne pas débrancher et rebrancher l'appareil en cours de fonctionnement.
- Ne pas tirer sur le câble d'alimentation pour le débrancher.
- Si le câble d'alimentation est abîmé, il doit être impérativement remplacé par le fabricant, son agent technique ou une personne qualifiée afin de garantir la sécurité.
- Ne pas réaliser d'entretien ou de maintenance de l'appareil les mains mouillées ou si l'appareil est mouillé.
- Nettoyer le bornier ou la prise d'alimentation avant tout raccordement.
- Pour tout élément ou sous ensemble contenant une pile : ne rechargez pas la pile, ne la démontez pas, ne la jetez pas dans un feu. Ne l'exposez pas à des températures élevées ou à la lumière directe du soleil.
- Par temps orageux, débrancher l'appareil pour éviter qu'il ne soit endommagé par la foudre.
- Ne pas plonger l'appareil dans l'eau (sauf pour les robots de nettoyage) ou la boue.

Recyclage



Ce symbole signifie que votre appareil ne doit pas être jeté à la poubelle. Il fera l'objet d'une collecte sélective en vue de sa réutilisation, de son recyclage ou de sa valorisation. S'il contient des substances potentiellement dangereuses pour l'environnement, celles-ci seront éliminées ou neutralisées. Renseignez-vous auprès de votre revendeur sur les modalités de recyclage.



- Avant toute action sur l'appareil, il est impératif que vous preniez connaissance de cette notice d'installation et d'utilisation, ainsi que du livret « avertissements et garantie » livré avec l'appareil, sous peine de dommages matériels, de blessures graves, voire mortelles, ainsi que l'annulation de la garantie.
- Conserver ces instructions pour référence pour de futures actions de mise en fonctionnement et de maintenance.
- Il est interdit de diffuser ou de modifier ce document par quelque moyen que ce soit sans autorisation de Zodiac®.
- Zodiac® fait évoluer constamment ses produits pour en améliorer la qualité, les informations contenues dans ce document peuvent être modifiées sans préavis.

SOMMAIRE



1 Caractéristiques

3

1.1 | Descriptif

3

1.2 | Caractéristiques techniques

3

1.3 | Dimensions et repérage

4



2 Installation

5

2.1 | Préparer la piscine

5

2.2 | Raccordements hydrauliques

7

2.3 | Raccordements électriques

8



3 Utilisation

9

3.1 | Présentation du boîtier

9

3.2 | Contrôles avant mise en fonctionnement

9

3.3 | Calibrage de la sonde

10

3.4 | Amorçage de la pompe péristaltique

11

3.5 | Paramétrages

11



4 Maintenance

14

4.1 | Changement du tube péristaltique

14

4.2 | Hivernage

14



5 Résolution de problème

15

5.1 | Comportements de l'appareil

15

5.2 | Affichages

16



Conseil : pour faciliter le contact avec votre revendeur

- Noter les coordonnées de votre revendeur pour les retrouver plus facilement, et compléter les informations « produit » au dos de la notice, ces informations vous seront demandées par votre revendeur.



1 Caractéristiques

1.1 I Descriptif

FR

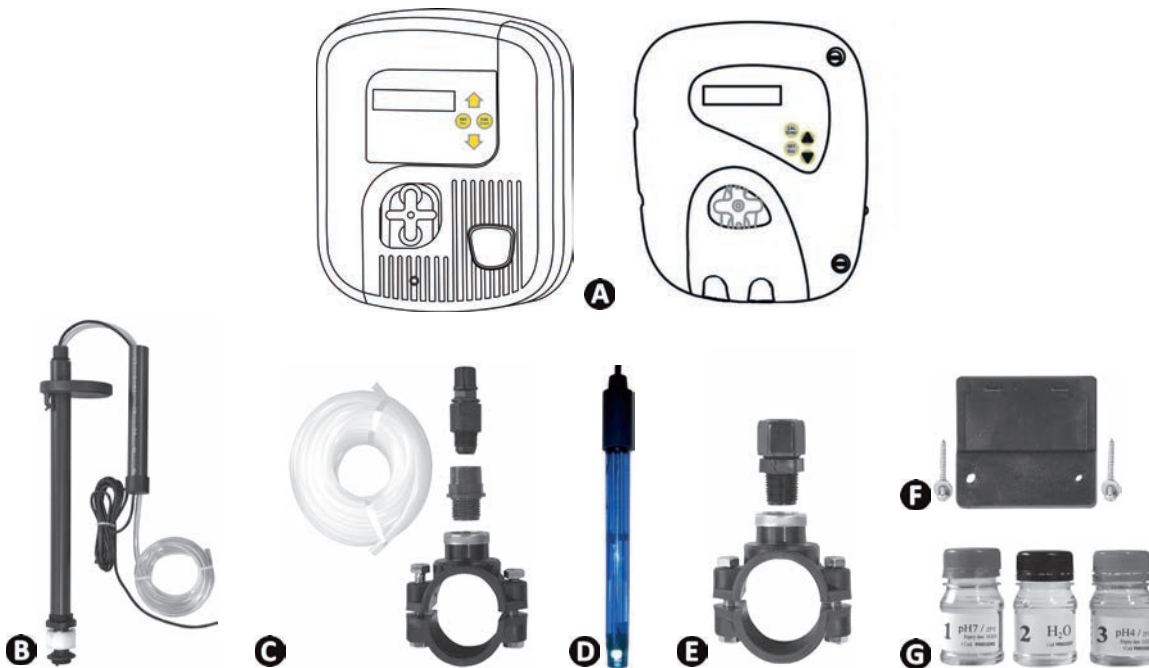

A	Boîtier
B	Canne d'aspiration
C	Kit installation tuyauterie
D	Sonde pH
E	Collier de prise en charge
F	Kit étrier de fixation murale
G	Pack de solutions tampon pH4, pH7 et H ₂ O

1.2 I Caractéristiques techniques

Tension d'alimentation	230 Vac-50 Hz - monophasé
Puissance électrique	9W
Indice de protection	IP65
Débit maximum pompe péristaltique	1,5L/h
Contre pression maximum au point d'injection	1,5 bar
Correction	acide ou basique
Tolérance sonde pH	5 bar / 60°C / vitesse maximum 2m/s
Echelle de mesure	0,0 - 14,0 pH (± 0.1 pH)
Temps de réponse sonde pH	15 secondes

1.3 I Dimensions et repérage

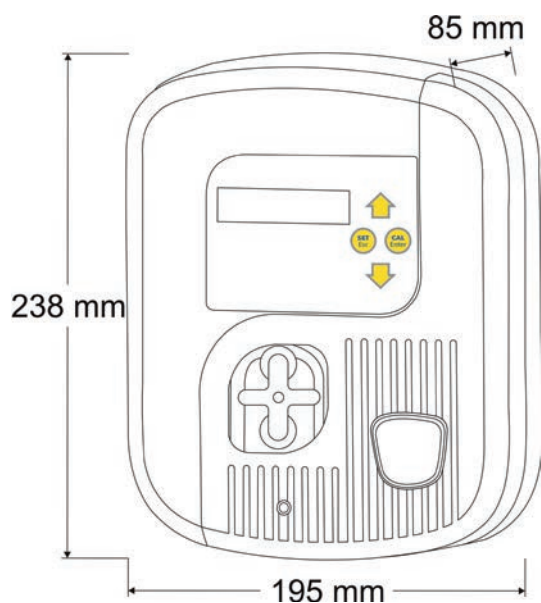

- ❶ Pompe péristaltique
- ❷ Interrupteur général
- ❸ Prise BNC de connexion de la sonde pH
- ❹ Presse-étoupe pour le câble d'asservissement direct à la filtration

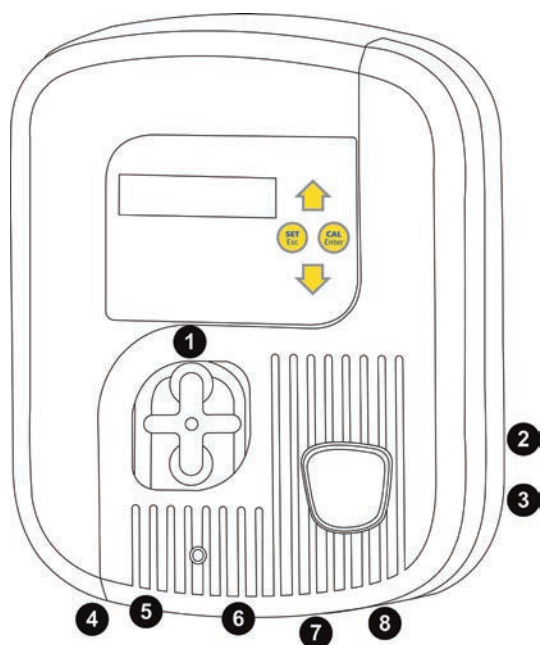

- ❺ Raccord pour tube d'aspiration
- ❻ Raccord pour tube d'injection
- ❼ Presse-étoupe pour le câble de la canne d'aspiration
- ❽ Presse-étoupe pour le câble d'alimentation 230Vac/50Hz



2 Installation

2.1 I Préparer la piscine

2.1.1 L'équilibre de l'eau

Il est indispensable que l'équilibre de l'eau de la piscine soit contrôlé et ajusté avant d'installer cet appareil. S'assurer que l'équilibre de l'eau de la piscine est correct dès le départ réduira la probabilité de rencontrer des problèmes lors des premières journées de fonctionnement ou lors de la saison d'utilisation de la piscine.

FR

Même s'il s'agit d'un système de régulation automatique, il est indispensable d'effectuer des analyses d'eau régulières pour contrôler les paramètres de l'équilibre de l'eau.

	Unité	Valeurs recommandées	Pour augmenter	Pour diminuer	Fréquence des tests (en saison)
pH	/	7,2 – 7,4	Utiliser l'appareil en dosage "alcalin" et/ou augmenter le point de consigne.	Utiliser l'appareil en dosage "acide" et/ou diminuer le point de consigne.	Hebdomadaire
Chlore libre	mg/L ou ppm	0,5 – 2	Ajouter du chlore (manuellement ou avec un appareil automatique)	Arrêter l'ajout ou la production de chlore	Hebdomadaire
TAC (alcalinité ou pouvoir tampon)	°f (ppm)	8 – 15 (80 – 150)	Ajouter du correcteur d'alcalinité (Alca+ ou TAC+)	Ajouter de l'acide chlorhydrique	Mensuelle
TH (taux de calcaire)	°f (ppm)	10 – 30 (100 – 300)	Ajouter du chlorure de calcium	Ajouter du séquestrant calcaire (Calci-) ou faire une décarbonatation	Mensuelle
Acide cyanurique (stabilisant)	mg/L ou ppm	< 30	/	Vider la piscine partiellement et la remplir à nouveau	Trimestrielle
Métaux (Cu, Fe, Mn...)	mg/L ou ppm	± 0	/	Ajouter du séquestrant métaux (Metal Free)	Trimestrielle

2.1.2 Loi d'injection de l'appareil

Exemple sur 4 cycles avec un point de consigne à 7,4 pH et régulation acide (niveau d'alcalinité standard) :

- **pH ≥ 7,55** : 20% injection (2 minutes) & 80% pause (8 minutes)
- **pH ≥ 7,7** : 50% injection (5 minutes) & 50 % pause (5 minutes)
- **pH ≥ 7,85** : 75% injection (7 minutes 30) & 25% pause (2 minutes 30)
- **pH < 7,9** : 100% injection (10 minutes)

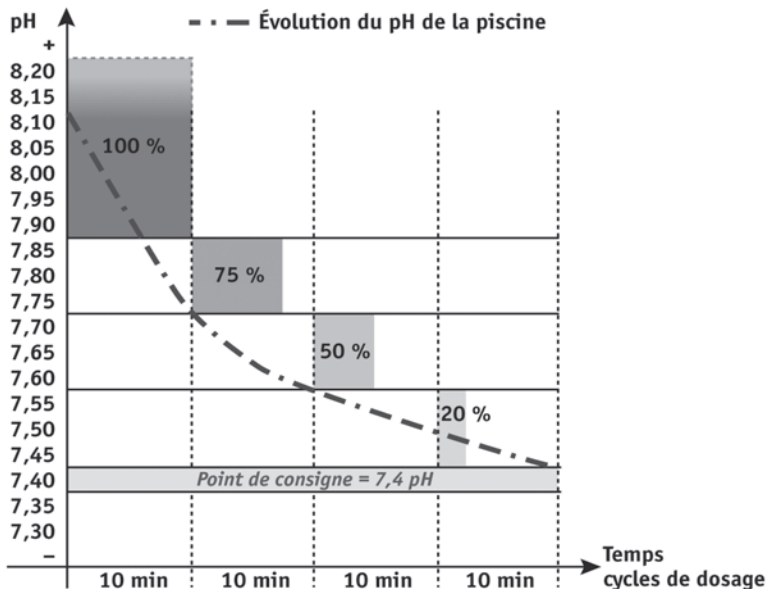

- La loi d'injection est bien sûr inversée si un dosage basique est choisi.
- Le chlore actif est plus efficace avec le bon pH.
- Le débit d'injection maximum est de 1,5L/h. Ce dosage permet d'atteindre rapidement et précisément le point de consigne
- Cette injection proportionnelle est cyclique et la durée des cycles est de 10 minutes. Ce qui va changer le dosage est la répartition des temps d'injection et de pause. La proportionnalité s'ajuste automatiquement et la répartition entre les différents dosages se fait par étape de 0,15 pH.

2.1.3 Ajustement du dosage en fonction de l'alcalinité

Le pH de l'eau est une valeur potentiellement instable. Sa stabilité est conditionnée par l'alcalinité de l'eau (aussi appelée «TAC» pour «Titre Alcalimétrique Complet»). Si le TAC est bas (< 100ppm), le pH sera potentiellement instable et inversement si le TAC est haut (>150 ppm).

Afin de toujours avoir un équilibre optimal, cet appareil est équipé d'une fonction permettant d'ajuster les quantités de produit correcteur potentiellement injectées en fonction du TAC de l'eau (voir §"3.5.4 Menu "Dosage"")

2.2 I Raccordements hydrauliques

2.2.1 Emplacement de la sonde et du point d'injection



- La sonde pH doit être installée à plus de 30 cm avant ou après coude sur la tuyauterie. Utiliser le kit POD optionnel le cas échéant. Le non respect de ce positionnement peut entraîner une mesure faussée ou instable.
- L'extrémité de la sonde pH ne doit pas être en contact avec le tuyau.
- Ne jamais installer une sonde pH avant la pompe de filtration ou entre la pompe et le filtre. Il en résulterait une lecture aléatoire et une durée de vie écourtée.

FR

- La sonde pH doit être positionnée après le filtre et avant le système de chauffage,
- Elle doit être positionnée verticalement ou penchée à 45° maximum, elle ne doit jamais avoir la tête en bas.

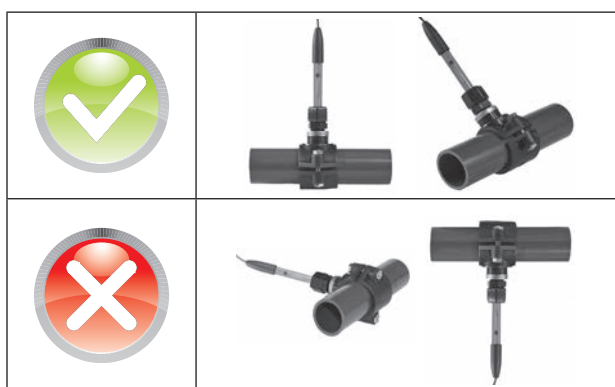
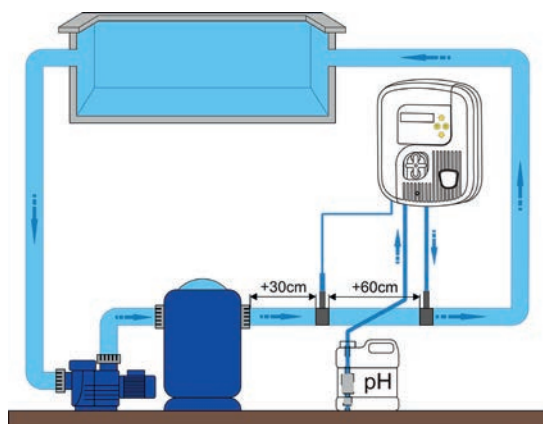

- L'injection doit être le dernier élément sur le circuit de la piscine, après les systèmes de chauffage et de traitement éventuels.

2.2.2 Installation de la sonde et du point d'injection

- Il doit y avoir au moins 60 cm linéaire entre la sonde et le point d'injection. Si ce n'est pas possible, utiliser le kit POD disponible en option ou un clapet anti-retour.
- L'installation des colliers de prise en charge (ou du kit POD) doit se faire sur des tuyaux PVC rigides Ø50. Une adaptation Ø63 est disponible en option.
- Le kit POD est conseillé si une régulation Redox (chlore) est également installée.
- La pression maximum ne doit pas être supérieure à 1,5 bar.
- Percer un trou d'un diamètre compris entre 16 et 22 mm sur le tuyau aux emplacements choisis pour la sonde pH et pour le point d'injection.
- Fixer ensuite les colliers de prise en charge.
- Utiliser de la bande Téflon pour assurer l'étanchéité des filetages du porte sonde, du clapet d'injection et de son réducteur.

2.3 I Raccordements électriques



- Ne mettre sous tension l'appareil qu'une fois tous les raccordements (électriques et hydrauliques) effectués.

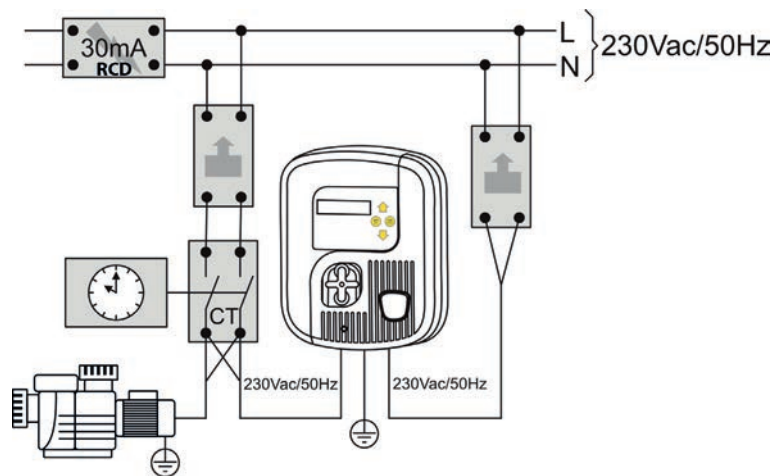

- Installer le boîtier sur une surface rigide verticale, à l'aide du kit de fixation fourni, dans un endroit facilement accessible.
- Brancher le câble d'alimentation sur une prise de courant 230Vac.
- Brancher le câble dénudé pour l'asservissement de la pompe de filtration sur le contacteur 230Vac de la pompe de filtration, via un relais pour éviter tout retour de courant lors de l'arrêt de la pompe.



3 Utilisation

3.1 I Présentation du boîtier



- Activation du mode calibrage de la sonde (appui 5 secondes)
- Valider un choix dans le menu «Paramètres»
- Annuler la sécurité de surdosage «OFA»



- Visualisation de la valeur du point de consigne (appui 5 secondes)
- Sortir du menu «Paramètres»



- Navigation vers le haut ou le bas dans le menu «Paramètres»
- Activation de la fonction «Amorçage» (appui prolongé sur le bouton haut)
- Activation du mode «Boost» (appui simultané sur les 2 boutons)

0-1

- Interrupteur général pour la mise sous tension ou l'arrêt de l'appareil



Grâce à sa double alimentation électrique, l'appareil est toujours sous tension même si la filtration est arrêtée, ce qui permet de visualiser à tout moment la valeur du pH de l'eau. On peut de plus effectuer un calibrage de la sonde en ayant la filtration arrêtée.

L'appareil peut être éteint à tout moment à l'aide de l'interrupteur 0-1 sur le côté de l'appareil.

3.2 I Contrôles avant mise en fonctionnement

- Le tube d'aspiration doit être plongé avec la canne d'aspiration dans le bidon de produit à injecter et connecté sur la pompe péristaltique (côté gauche).
- Le tube d'injection sera connecté d'une part à la pompe péristaltique (côté droit), et d'autre part sur la conduite de refoulement vers la piscine par l'intermédiaire du clapet d'injection.
- Le capot de la pompe péristaltique doit être remis en place avec sa vis de maintien.

FR

3.3 I Calibrage de la sonde





- Pour que l'appareil fonctionne de manière précise et fiable, la sonde pH doit être impérativement calibrée régulièrement (à l'installation, à la remise en route après chaque hivernage et tous les 2 mois pendant la période d'utilisation).
- Ne jamais essuyer la sonde ni toucher son extrémité !

- Rincer l'extrémité de la sonde pH à l'eau claire avec le flacon H₂O fourni et rempli d'eau du robinet.
- La secouer pour enlever l'excédent d'eau.

3.3.1 Calibrage pH 7

- Plonger la sonde dans le flacon de solution tampon pH 7.

- Presser le bouton  pendant 5 secondes jusqu'à ce que s'affiche **Calibrage**, puis **7pH Presser CAL**

- Appuyer sur , la barre de progression s'affiche : **7pH** 
- Après environ 30 secondes, la fiabilité de mesure de la sonde pH apparaît.
- Selon le message qui s'affichage, effectuer les manipulations correspondantes :



Message	7 pH Echec Cal	7 pH Sonde OK
Action(s)	<ul style="list-style-type: none"> • éteindre l'appareil avec le l'interrupteur général 0-1, • remplacer la solution tampon et/ou la sonde pH • recommencer le calibrage 	poursuivre le calibrage

- Rincer l'extrémité de la sonde pH à l'eau claire avec le flacon H₂O fourni.
- La secouer pour enlever l'excédent d'eau.

3.3.2 Calibrage pH 4

- Plonger la sonde dans le flacon de solution tampon pH 4.

- Presser le bouton  pour que s'affiche **4pH Presser CAL**,

- Appuyer sur , la barre de progression s'affiche : **4pH** 
- Après environ 30 secondes, la fiabilité de mesure de la sonde pH apparaît.
- Selon le message qui s'affichage, effectuer les manipulations correspondantes :

Message	4 pH Echec Cal	4 pH Sonde OK
Action(s)	<ul style="list-style-type: none"> • éteindre l'appareil avec l'interrupteur général 0-1, • remplacer la solution tampon et/ou la sonde pH • recommencer le calibrage 	<ul style="list-style-type: none"> • appuyer sur  pour terminer le calibrage

- Rincer l'extrémité de la sonde pH à l'eau claire avec le flacon H₂O fourni.
- La secouer pour enlever l'excédent d'eau.
- Replacer la sonde sur son porte sonde.



- La mesure de la sonde est plus précise si le calibrage est effectué en 2 points (pH7 et pH4) plutôt qu'un seul (pH7)

3.4 I Amorçage de la pompe péristaltique



La pompe péristaltique est auto-amorçante. Cependant, il est possible de la faire tourner manuellement en maintenant enfoncée la touche sur . La pompe péristaltique va alors tourner pour injecter du produit correcteur tant que la touche sera maintenue enfoncée.

3.5 I Paramétrages

3.5.1 Menu «Paramètres»



Menu	Paramètres par défaut
Langue	Français
Point de consigne pH	7,4
Dosage	Acide
Niveau d'alcalinité	Standard (100 < TAC < 150 ppm)
Sécurité surdosage "OFA"	4 heures
Calibrage	Activée en 2 points (pH7 et pH4)
Détection marche filtration	Activée "On"

FR

- Appuyer simultanément sur  et  pendant 5 secondes lorsque l'appareil est allumé :

Parametres

- Pour sortir de ce menu, appuyer sur  : Sauvegarde Oui

- Sélectionner «Oui» ou «Non» à l'aide des touches  et ,

- Valider en appuyant sur .

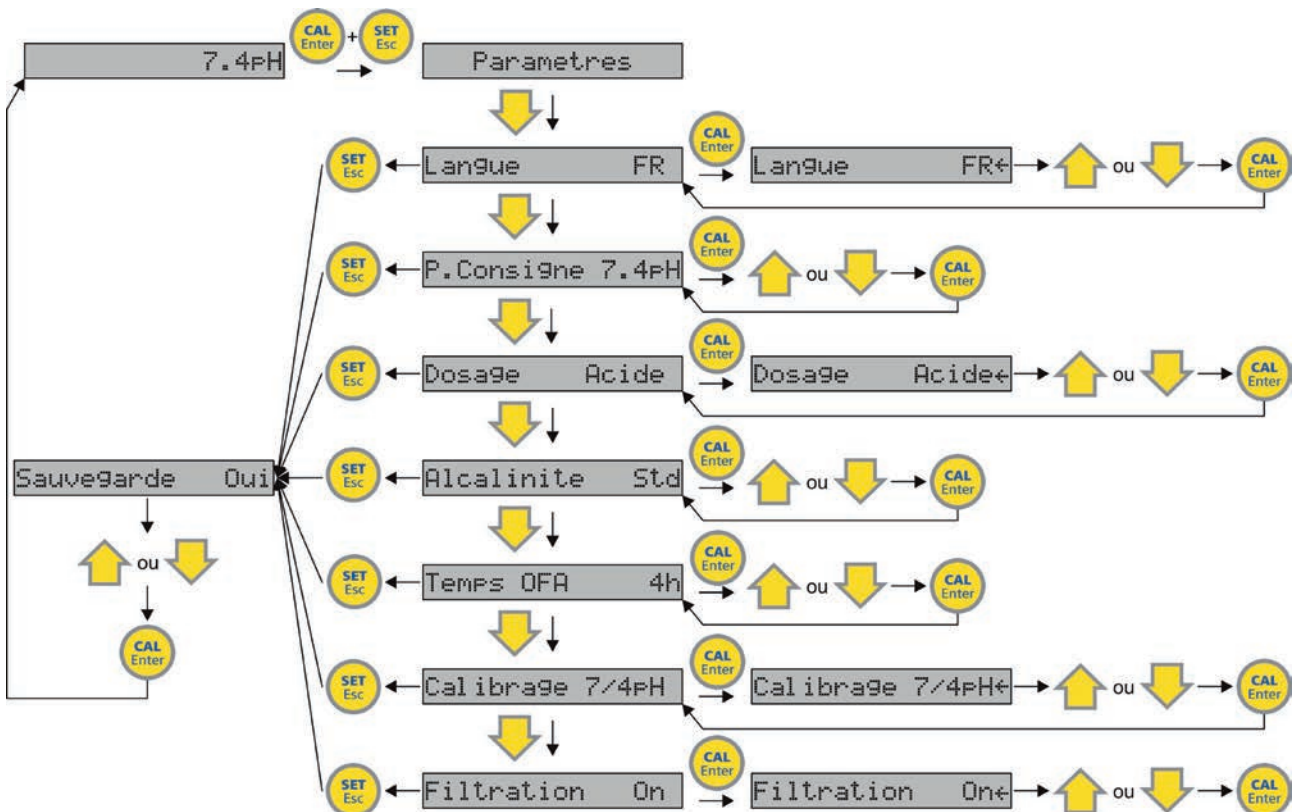

3.5.2 Menu "Langue"

Six langues sont disponibles pour l'interface :





- EN = Anglais,
- FR = Français,
- ES = Espagnol,
- DE = Allemand,
- IT = Italien,
- NL = Néerlandais.

3.5.3 Menu "Point de consigne"

2 méthodes pour régler le point de consigne :

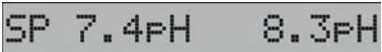
- voir § "3.5.1 Menu «Paramètres»"

Ou :

- Appuyer sur  lorsque l'appareil fonctionne : ,
- Maintenir  appuyé et régler le point de consigne avec  et .
- Relâcher la touche  pour sortir.

3.5.4 Menu "Dosage"

Permet de choisir le type de produit correcteur injecté (dosage acide ou basique).

3.5.5 Menu "Alcalinité"

Permet de choisir le niveau d'alcalinité de l'eau de piscine : standard (100 < TAC < 150 ppm), haut (TAC > 150 ppm) ou bas (TAC < 100 ppm).

3.5.6 Menu "Temps OFA"

Cet appareil est équipé d'une sécurité évitant tout risque de surdosage de produit correcteur, en cas de problème sur la sonde par exemple. Cette sécurité appelée «OFA» (= Over Feed Alarm) met l'appareil en pause s'il n'a pas atteint le point de consigne à l'issue d'un temps défini. Une valeur de consigne élevée est fortement recommandée pour éviter tout déclenchement intempestif et/ou injustifié (un temps de filtration supérieur à 4 heures est conseillé pour les grands bassins et/ou des niveaux d'alcalinité élevés).

La sécurité au surdosage fonctionne en 2 étapes principales :

- **Alarme OFA 7.4pH** clignote après 75% du temps programmé sans avoir atteint le point de consigne
- **Stop OFA 7.4pH** s'affiche lorsque le temps est écoulé. L'appareil se met alors en sécurité.

Si la filtration s'arrête puis redémarre alors que l'appareil était en sécurité «Stop OFA», l'appareil activera alors un mode «Test OFA» durant 1 heure pour s'assurer que la mesure donnée par la sonde est correcte.







A l'issue de ce mode «Test OFA» :

- si le point de consigne a été atteint = l'appareil reste en marche en mode normal
- si le point de consigne n'a pas été atteint : l'appareil passe en mode «Alarme OFA» et effectue une injection de produit correcteur.
- si le point de consigne n'est toujours pas atteint à l'issue du mode «Alarme OFA» (= 25% du temps total OFA réglé), l'appareil se met alors en sécurité «Stop OFA» (interrompant alors toute injection de produit) et le restera jusqu'à intervention humaine.

Pour acquiescer cette sécurité et remettre l'appareil en fonctionnement, presser la touche . Assurez-vous au préalable que la sonde est en bon état et calibrée.

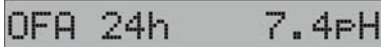
Fonction spéciale de la sécurité au surdosage :

De manière à prévenir de fausses alarmes juste après l'installation de l'appareil, la sécurité au surdosage peut être désactivée pour 24 ou 48 heures :

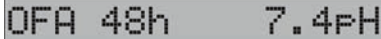
- Appuyer sur ,  et  simultanément pour désactiver la sécurité pendant 24 heures

- Appuyer sur ,  et  simultanément pour désactiver la sécurité pendant 48 heures

3.6.7 Menu "Calibrage"

Il est possible d'effectuer le calibrage en une seule étape sur pH7 (plus rapide mais fiabilité de mesure dans le temps altérée), ou de supprimer cette fonction (fortement déconseillé, sauf dans le cas de piscines avec contrat d'entretien).

3.6.8 Menu "Filtration"

Cet appareil est équipé d'une double alimentation électrique permettant de maintenir l'appareil sous tension pour effectuer le calibrage de la sonde pH quand la filtration est arrêtée. Il est cependant possible de désactiver cette fonction dans le cas d'un raccordement électrique différent (réalisé par un professionnel uniquement).

 • **L'appareil ne tiendra plus compte de l'état de marche de la filtration et sera susceptible d'injecter du produit correcteur alors qu'il n'y a pas de débit dans la tuyauterie. Cette désactivation n'est valable que si le câble d'alimentation secteur est asservi à la filtration.**

3.6.8 Réinitialisation de l'appareil

Il est possible de restaurer tous les paramètres d'origine.

- Éteindre l'appareil
- Rallumer l'appareil tout en appuyant simultanément sur  et  : 
- Sélectionner «Oui» ou «Non» à l'aide des touches  et , puis valider en appuyant sur .



4 Maintenance

➤ 4.1 | Changement du tube péristaltique

- Retirer le capot de la pompe péristaltique,
- Positionner le porte galet à 10h20 en le tournant dans le sens des aiguilles d'une montre,
- Dégager complètement le raccord de gauche en le maintenant tendu vers l'extérieur,
- Puis tourner le porte galet dans le sens des aiguilles d'une montre afin de dégager le tube jusqu'au raccord de droite.
- S'assurer que le porte galet soit en position 10h20.
- Insérer le raccord de gauche du nouveau tube péristaltique dans son logement.
- Puis passer le tube sous le guide du porte galet.
- Tourner le porte galet dans le sens des aiguilles d'une montre en accompagnant le tube jusqu'au raccord de droite.
- Remettre en place le capot de la pompe péristaltique.

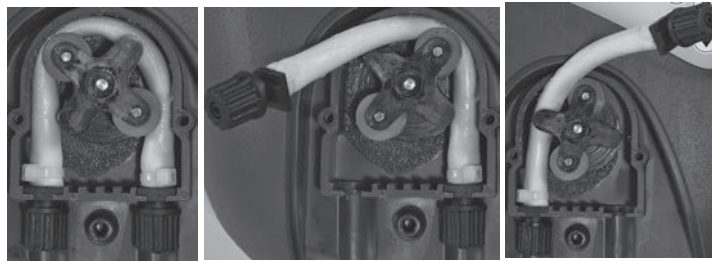

➤ 4.2 | Hivernage



- Conserver la sonde toujours dans l'eau, et à l'abri du gel.

- Lors de l'hivernage, il est conseillé de laisser pomper de l'eau propre afin de rincer le tube péristaltique en effectuant un amorçage manuel (voir § "3.4 | Amorçage de la pompe péristaltique").
- Positionner ensuite le porte galet à 6h00 pour faciliter la remise en route.
- Retirer la sonde pH de son porte sonde et la stocker dans son flacon d'origine ou dans un gobelet rempli d'eau du robinet.
- Obturer le porte sonde si nécessaire.

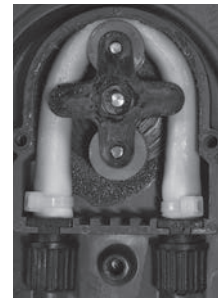



5 Résolution de problème









- Avant de contacter votre revendeur, nous vous invitons à procéder à de simples vérifications en cas de dysfonctionnement à l'aide des tableaux suivants.
- Si le problème persiste, contacter votre revendeur.
-  : Actions réservées à un technicien qualifié

5.1 | Comportements de l'appareil

FR

Comportement	Causes possibles	Solutions
La valeur qui s'affiche sur l'appareil est bloquée et proche de 7,0 pH	<ul style="list-style-type: none"> • Problème sur le câble et/ou le connecteur BNC 	<ul style="list-style-type: none"> • Vérifier que le raccordement entre la sonde et le boîtier n'est pas en court circuit (entre l'âme centrale du câble et le blindage extérieur) • Vérifier qu'il n'y a pas d'humidité et/ou de condensation au niveau de la prise BNC
L'appareil affiche toujours une valeur inadaptée ou constamment instable	<ul style="list-style-type: none"> • Le câble de raccordement de la sonde pH est endommagé 	<ul style="list-style-type: none"> • Vérifier le câble et/ou la prise BNC
	<ul style="list-style-type: none"> • Le câble de la sonde pH est trop près d'un câble électrique donnant des perturbations 	<ul style="list-style-type: none"> • Réduire la distance entre l'appareil et la sonde
	<ul style="list-style-type: none"> • La sonde pH a une bulle d'air au niveau du bulbe 	<ul style="list-style-type: none"> • Mettre la sonde pH en position verticale et agiter légèrement afin que la bulle d'air remonte jusqu'en haut (elle doit être montée en position verticale ou inclinée à 45° maximum, voir § "2.2.1 Emplacement de la sonde et du point d'injection")
	<ul style="list-style-type: none"> • Problème sur les poreux de la sonde et/ou dépôt de saletés 	<ul style="list-style-type: none"> • Recommencer le calibrage • Vérifier que le bulbe de la sonde pH ne soit pas abîmé ou qu'il n'ait pas séché hors de l'eau. • En ultime recours, la nettoyer en laissant tremper la sonde dans une solution d'acide chloridrique à 10% quelques heures.
Réponse lente de la sonde pH	<ul style="list-style-type: none"> • La sonde n'est pas installée correctement sur la tuyauterie 	<ul style="list-style-type: none"> • Placer la sonde à un endroit plus adapté (voir § "2.2.1 Emplacement de la sonde et du point d'injection")
	<ul style="list-style-type: none"> • Sonde pH chargée électro-statiquement 	<ul style="list-style-type: none"> • Rincer la sonde à l'eau claire • Ne pas essuyer la sonde avec un chiffon ou du papier, la secouer légèrement

5.2 I Affichages

Message	Causes possibles	Solutions
«Niveau Bas»	• Bidon de produit correcteur vide	• Remplacer le bidon de produit correcteur
	• Flotteur bloqué	• Vérifier le bon fonctionnement du flotteur blanc sur la canne d'aspiration
	• Capteur de niveau hors circuit	• Changer la canne d'aspiration
«Alarme OFA»	Première étape de la sécurité de surdosage activée (temps > à 75%)	 <ul style="list-style-type: none"> • Presser  pour arrêter l'alarme • Contrôler la sonde et/ou le pH du bassin
«Stop OFA»	Deuxième étape de la sécurité de surdosage activée (temps = 100%)	 <ul style="list-style-type: none"> • Presser  pour arrêter l'alarme • Contrôler la sonde et/ou le pH du bassin
«Test OFA»	Test de mesure de la sonde pH lorsque le «Stop OFA» a été activé lors du précédent cycle de filtration.	• Attendre la fin de la procédure (1 heure) puis contrôler la sonde et/ou le pH du bassin.
«Filtration»	• Filtration arrêtée	• Démarrer et/ou contrôler la filtration
	• Branchement non conforme	• Contrôler les raccordements électriques
«4pH Echech Cal» ou «7pH Echech Cal»	• Solution tampon défectueuse	<ul style="list-style-type: none"> • Vérifier que la solution utilisée est pH7 ou pH4 • Prendre une solution tampon pH7 et/ou pH4 neuve(s) • Vérifier le pH de la solution tampon avec un pH mètre électronique
	• Problème sur les poreux de la sonde et/ou dépôt de saletés	<ul style="list-style-type: none"> • Recommencer le calibrage • Vérifier que le bulbe de la sonde pH ne soit pas abîmé ou qu'il n'ait pas séché hors de l'eau. • En ultime recours, la nettoyer en laissant tremper la sonde dans une solution d'acide chloridrique à 10% quelques heures. • Vérifier que le poreux de la sonde soit en bon état (laver la sonde avec une solution acide)
	• La sonde est usée	• Remplacer la sonde pH
	• la sonde est chargée électriquement	<ul style="list-style-type: none"> • Rincer la sonde à l'eau claire • Ne pas l'essuyer avec un chiffon ou du papier, la secouer légèrement • Si le problème persiste, remplacer la sonde pH
«Erreur Paramètre»	Erreur paramètre(s)	 <ul style="list-style-type: none"> • Presser sur  pour annuler le défaut • Remplacer la carte électronique

Si le problème persiste, contacter votre revendeur.

Votre revendeur
Your retailer

Modèle appareil
Appliance model

Numéro de série
Serial number

Trouvez plus d'informations et enregistrez votre produit sur
More informations and register you product on

www.zodiac-poolcare.com

